

T-Series Panel

نماز کے اوقات پینل

طریقہ استعمال



SPT-Mini



SPT-Mini Plus



Systems Integration
Electronics & Communication Solutions

Head Office:

Office # 412, 4th Floor, Madina City Mall, Abdullah Haroon Road,
Saddar, Karachi, Pakistan.

Tel: +92(21)-35217256, 35654771-74 / Cell  : +92-3360837535

فہرست

- 1 _____ نئی خصوصیات کا اضافہ
- 3 _____ مختلف ترتیبات (VAR SET)
- 4 _____ نماز کے اوقات کا جائزہ (VIEW SET)
- 5 _____ شہر منتخب کرنا (CITY SET)
- 7 _____ جدید ترتیبات (SET Adv.)
- 9 _____ جماعت کی ترتیبات (JAMAT SET)
- 10 _____ وقت کی ترتیبات (TIME SET)
- 10 _____ ہجری ترتیب (HIJRI SET)
- 11 _____ نماز کے اوقات کے چارٹ (جدول) کو App کے ذریعے پینل میں Transfer کرنا
- 12 _____ مسجد کے نام کو موبائل App کے ذریعے پینل میں Transfer کرنا
- 13 _____ سالانہ جماعت چارٹ کو موبائل App کے ذریعے پینل میں Transfer کرنا
- 14 _____ مخصوص اوقات کے بقیہ وقت کی نشاندہی
- 15 _____ پینل کو شمسی توانائی سے چلائیں
- 16 _____ Android Application “Masjid Nearby”.



نوٹ: نئے ریویوٹ کا اضافہ کیا گیا ہے۔ جس کا استعمال کچھ اس طرح ہے:

- پینل کو Unlock کرنے کے لیے کم از کم تین سیکنڈ تک (5) دبا کر رکھیں۔
(باقی صفحہ نمبر 9) **Iqama** کا بٹن دبائیں ”جماعت ترتیب“ Blink کرنے لگے گا۔
- پینل کو Unlock کرنے کے لیے کم از کم تین سیکنڈ تک (5) دبا کر رکھیں۔
(باقی صفحہ نمبر 10) **Time** کا بٹن دبائیں ”وقت ترتیب“ Blink کرنے لگے گا۔
- پینل کو Unlock کرنے کے لیے کم از کم تین سیکنڈ تک (5) دبا کر رکھیں۔
(باقی صفحہ نمبر 10) **Hijri** کا بٹن دبائیں ”ہجری ترتیب“ Blink کرنے لگے گا۔
- پینل کو Unlock کرنے کے لیے کم از کم تین سیکنڈ تک (5) دبا کر رکھیں۔
(باقی صفحہ نمبر 5) **City** کا بٹن دبائیں ”شہر منتخب“ Blink کرنے لگے گا۔

پینل میں نئی خصوصیات کا اضافہ

• اپنے شہر کے نماز جدول (Salah Timetable) کو موبائل فون کے ذریعے پینل میں Save کرنے کی سہولت۔

• پینل کی سلائیڈ میں اپنی مسجد کا نام خود لکھیں۔

• کسی بھی نماز کے ابتدائی وقت میں ردوبدل کی سہولت۔

• پینل کا GSM نیٹ ورک کے ساتھ آسان کنکشن۔

• رمضان میں سحری اور افطار کے بقیہ وقت کی نشاندہی۔ **29** سحری **10** افطار

• نماز کے داخل وقت ڈسپلے میں نماز کے نام کے ساتھ **وقت النجی** سے نشاندہی۔

• جماعت کے داخل وقت میں **وقت الجماعة** کے ساتھ نشاندہی۔

• چار زبانوں کا انتخاب اردو، عربی، انگریزی اور فارسی / پشتو۔

• **OFFSET** یعنی کسی بھی نماز میں منٹ سیٹ کر دیں تو جماعت کا وقت خود بخود Calculate ہو گا۔

• تمام آپشن کو ON یا OFF کرنے کی سہولت۔

• Night Mode کے ذریعے رات میں بجلی کی بچت۔

طریقہ استعمال

SPT-Mini & SPT-Mini Plus

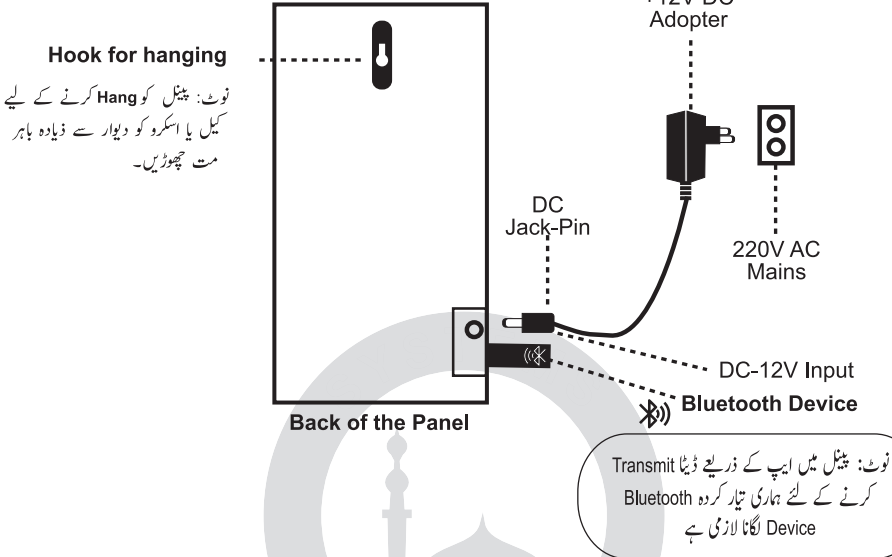

پینل سیٹ کرنے کے Menu :

1. مختلف ترتیبات (VAR SET)
2. نماز کے اوقات کا جائزہ (VIEW SET)
3. شہر منتخب کرنا (CITY SET)
4. جدید ترتیب (SET Adv.)
5. جماعت کی ترتیبات (JAMAT SET)
6. وقت کی ترتیبات (TIME SET)
7. ہجری ترتیب (HIJRI SET)

نوٹ: کسی بھی Menu میں جانے کے لیے پینل کو Unlock کریں۔

• اس کے لیے Unlock Button کو کم از کم تین 3 سیکنڈ کے لیے دبا کر رکھیں اور  کا نشان آنے کے بعد **MENU** کا Button دبا کر اپنے مطلوبہ Menu پر آئیں اور **SET** دبا کر Menu میں داخل ہوں۔

1. مختلف ترتیب

Display Language کا انتخاب کریں: اردو، عربی، انگریزی، پشتو، فارسی۔
نوٹ: پشتو، فارسی زبان کا انتخاب کرنے پر شمسی (جلالی) Calendar کی تاریخ دکھائے گا۔
پشتو، فارسی زبان کا انتخاب کرنے بعد عیسوی تاریخ ضرور سیٹ کریں،
تاکہ شمسی (جلالی) Calendar کی تاریخ خود بخود سیٹ ہو جائے۔

اردو
پشتو، فارسی

فقہ منتخب کیجیے: حنفی یا شافعی۔ اگر زوال کا وقت ضحیٰ کبریٰ سے لینا ہے تو H1 منتخب کیجیے۔

حنفی
شافعی

اشراق کا دورانیہ: 0 تا 25 منٹ سیٹ کریں۔

10

زوال کا دورانیہ: 0 تا 20 منٹ سیٹ کریں۔

11

ابتدائے زوال: (-ZL) 0 تا 10 منٹ سیٹ کریں۔

15

انتہائے زوال: (+ZL) 0 تا 10 منٹ سیٹ کریں۔

نوٹ: زوال کا گُل دورانیہ (-ZL) اور (+ZL) کو جمع کرنے سے آئے گا۔

Beep کی آواز سے وقتِ جماعت کی نشاندہی: ✓ CHECK رکھنے کی صورت میں
جیسے ہی جماعت کا وقت ہوگا ایک مرتبہ Beep کی آواز سے نشاندہی ہو جائے گی۔

✓ BEEP

اسپیکر کو ✓ CHECK رکھنے پر تکبیر اور قد قامتِ الصلاة کی آواز آئیگی۔
CLOSE ✗ رکھنے پر تکبیر اور قد قامتِ الصلاة کی آواز نہیں آئیگی۔

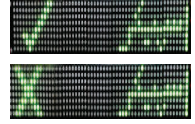

درجہ حرارت : درجہ حرارت کو Slide میں ڈسپلے کرنے کے لئے ON کریں۔
✓ : ON ✗ : OFF

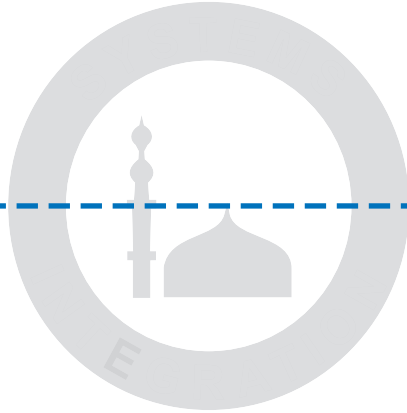

2. نماز جائزہ

- دبا کر Menu میں داخل ہوں۔ (SET)
- یہاں آپ تمام انتہائے نمازوں کے اوقات ایک ساتھ دیکھ سکتے ہیں۔



3.

- پہلے مہیا کی گئی کوڈ لسٹ کے ذریعے اپنے مطلوبہ شہر کا کوڈ معلوم کریں۔
- دبا کر **Menu** میں داخل ہوں۔ **SET**
- کے ذریعے کوڈ منتخب کریں۔ **+**/**-**
- دبا کر کوڈ محفوظ کریں۔ **SET**

NEW CITY SET (نئے شہر کا اندراج)

اگر آپ کا شہر دی گئی فہرست میں موجود نہیں ہے تو آپ اس کا بھی اندراج کر سکتے ہیں۔ اس کے لیے آپ شہر کا طول البلد Longitude اور عرض البلد Latitude سیٹ کر دیں۔ کسی بھی شہر کا طول البلد اور عرض البلد الشس Atlas سے یا ویب سائٹس سے حاصل کیا جاسکتا ہے۔

دبا کر **Set Mode** میں داخل ہوں، کوڈ 0000 منتخب کیجیے۔ **SET**



دبا کر عرض البلد latitude میں داخل ہوں، کے ذریعے **+**/**-** عرض البلد latitude سیٹ کریں۔ **SET**



دبا کر طول البلد longitude میں داخل ہوں، کے ذریعے **+**/**-** طول البلد longitude سیٹ کریں۔ **SET**



دبا کر **Time Zone** میں داخل ہوں، کے ذریعے **+**/**-** **Time Zone** سیٹ کریں۔ **SET**

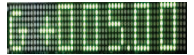

دبا کر **Method** میں داخل ہوں، کے ذریعے **+**/**-** **Method** سیٹ کریں۔ **SET**



Calculation Method

- 00 Method : University of Islamic Science Karachi.
(Fajr Twilight = 18° , Isha Twilight = 18°)
- 01 Method : Islamic Society of North America.
(Fajr Twilight = 15° , Isha Twilight = 15°)
- 02 Method : Muslim World League.
(Fajr Twilight = 18° , Isha Twilight = 17°)
- 03 Method : Ummal Qura Comittee.
(Fajr Twilight = 18.5° , Isha Twilight = 90 min after sunset)
- 04 Method : Egyption General Authority.
(Fajr Twilight = 19.5° , Isha Twilight = 17.5°)
- 05 Method : It is used to set Fajr Twilight Angle and Isha Twilight by users choice.
First set Fajr Angle (F A) 10.0° to 24.0° and then Isha Angle (I A) 10.0° to 24.0° .

FA = 15.0°

FA = Fajr Angle

IA = 18.0°

IA = Isha Angle

4. جدید ترتیب

نماز جدول (چارٹ) ڈالنا:

اگر پینل کو City Code پر رکھنا ہو تو **X Fix City** کا انتخاب کریں۔ اور اگر اپنی مرضی کا نماز چارٹ پینل میں داخل کرنا ہو تو **✓ Fix City** دبا کر **+/-** کا انتخاب کریں۔ اور **SET** دبا لیں، **X Load Data** Blink کر رہا ہوگا، **+/-** دبا لیں تو **✓ Load Data** Blink کرنے لگے گا۔ **SET** دبا لیں، **WAIT CITY...** Blink کر رہا ہوگا۔ یعنی اب آپ اپنے شہر کے نماز جدول (Salah Timetable) کو موبائل فون کی Android Application کے ذریعے پینل میں Save کر سکتے ہیں۔

نوٹ: موبائل App کی تفصیلات کے لیے دیکھیں صفحہ نمبر 11۔

مسجد کا نام لکھنا:

یعنی آپ اس آپشن کی مدد سے "Moving Message Slide" میں اپنی مسجد کا نام چلا سکتے ہیں۔ **SET** دبا کر **✓ New Scr.** کا انتخاب کریں۔ **X Load Scr.** Blink کر رہا ہوگا، **+/-** دبا لیں تو **X Load Scr.** Blink کر رہا ہوگا۔ **SET** دبا لیں، **WAIT SCREEN...** Blink کر رہا ہوگا۔ آپ اپنی مسجد کا نام موبائل فون کی

Android Application کے ذریعے پینل میں Save کر سکتے ہیں۔

نوٹ: موبائل App کی تفصیلات کے لیے دیکھیں صفحہ نمبر 12۔

سالانہ جماعت جدول (چارٹ) ڈالنا:

✓ LOAD Year پینل میں سالانہ جماعت کے اوقات ڈالنے کے لئے ✓ LOAD Year

کا انتخاب کریں اور SET دبائیں، Blink WAIT DATA کر رہا ہوگا۔
اب آپ Android Application کے ذریعے پینل میں سالانہ جماعت کے اوقات Send کر سکتے ہیں۔

نوٹ: موبائل App کی تفصیلات کے لیے دیکھیں صفحہ نمبر 13۔

نماز کے داخل وقت میں تبدیلی:

اگر نماز کے داخل وقت میں تبدیلی کرنا ہو تو اس آپشن کی مدد سے کیا جاسکتا ہے۔

کسی بھی نماز کے وقت میں آپ + / - کی مدد سے 60 منٹ تک اضافہ یا کمی کر سکتے ہیں۔

فیکٹری سیٹنگ:

اگر پینل کو پُرانی ترتیب میں دوبارہ لانا ہو تو ✓ DEFAULT X DEFAULT کا انتخاب کریں اور SET دبائیں۔ ✓ DEFAULT

جماعت ترتیب

.5

- دبا کر **Menu** میں داخل ہوں۔ فجر کا گھنٹہ (Hour) Blink کرنے لگے گا۔
- **SET** کے ذریعے سیٹ کریں۔
- **SET** اور **+/-** کے ذریعے منٹ سیٹ کریں۔
- باری باری تمام جماعت کے اوقات سیٹ کر کے ”جماعت ترتیب“ سے باہر آجائیں۔
- عید کی جماعت کا وقت عید سے تین دن قبل سیٹ کیا جاسکتا ہے۔

جماعت کی ترتیبات میں Offset کا آپشن

- فجر کا گھنٹہ (Hour) 0 پر سیٹ کر دیں۔ اب **SET** دبا ئیں، منٹ Blink کرنے لگیں گے۔
- ضرورت کے مطابق **Offset** کا وقت سیٹ کر دیں تو جماعت کا وقت داخل وقت سے کیلکولیٹ کر کے دکھائے گا۔
- نوٹ: اگر کسی بھی جماعت کے وقت کو مثال کے طور پر فجر کی جماعت کا وقت ڈسپلے نہیں کرنا ہو تو فجر کا گھنٹہ (Hour) پر رہتے ہوئے **-** کا بٹن دبا ئیں ہوئے اس فارمیٹ “--:--” میں آجائے اور اب **SET** دبا کر **Save** کریں۔

وقت ترتیبی .6

- دبا کر **Menu** میں داخل ہوں۔ سکیٹڈ Blink کرنے لگیں گے۔ **SET**
- کے ذریعے 00 کر سکتے ہیں۔ **+**
- اور **SET** اور **-/+** کے ذریعے باری باری وقت، تاریخ اور دن سیٹ کریں۔

ہجری ترتیبی .7

ہجری ترتیب میں تاریخ، مہینہ اور سال تینوں سیٹ کریں:

- دبا کر **Menu** میں داخل ہوں۔ ہجری تاریخ Blink ہونے لگے گی۔ **SET**
- کے ذریعے ہجری تاریخ سیٹ کریں۔ **+/ -**
- دبائیں ہجری مہینہ Blink کرنے لگے گا **+/ -** کے ذریعے مہینہ سیٹ کریں۔ **SET**
- دبائیں ہجری سال Blink کرنے لگے گا **+/ -** کے ذریعے ہجری سال سیٹ کریں۔ **SET**
- دبائیں۔ اب **Screen** پر انگریزی تاریخ ڈسپلے ہونے لگے گی۔ اگر ضرورت ہو تو اسے بھی سیٹ کر دیں۔ **SET**

نماز کے اوقات کے چارٹ (جدول) کو App کے ذریعے پینل میں Transfer کرنا

(نوٹ: نماز کے جدول سے مراد پانچوں نمازوں کے داخل وقت کا سالانہ چارٹ ہے۔)
App کو Play store سے "Panel Salah Table" کے نام سے Download کریں۔

نوٹ: پہلی مرتبہ Bluetooth Pairing کے دوران
Password "1234" دینا ہوتا ہے۔

طریقہ استعمال:

- مطلوبہ نماز جدول فائل کو Add File کے ذریعے Select کریں۔
- Menu میں جا کر Connect پر کلک کریں اور اپنے موبائل کو پینل کے ساتھ Bluetooth کے ذریعے Connect کریں۔
- پینل میں جدید ترتیب میں **Fix City** کریں۔ اس کے بعد **Load Data** کریں۔
ڈسپلے ہونے لگے گا۔ **WAIT CITY...**
- موبائل App میں SEND پر کلک کریں۔ پینل میں "Receiving..." ڈسپلے ہونے لگے گا۔ 2 سے 3 منٹ میں تمام Transmite Data ہو کر پینل میں Save ہو جائیگا۔

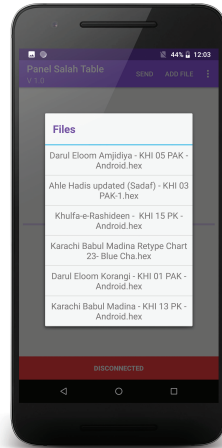
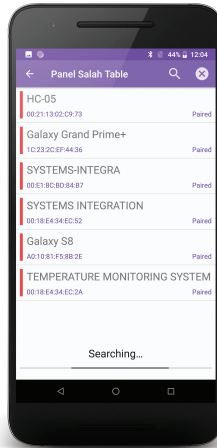
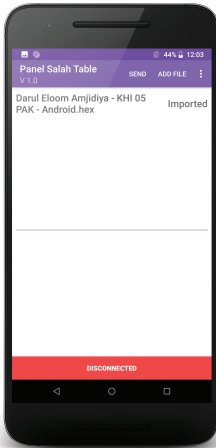

مسجد کے نام کو موبائل App کے ذریعے پینل میں Transfer کرنا

(نوٹ: Android فون کی اس App کی مدد سے مسجد کا نام لکھ کر پینل کی Slide میں چلا سکتے ہیں۔)

App کو Play store سے "Urdu 887" کے نام سے Download کریں۔

طریقہ استعمال:

- پہلے Urdu 887 میں مسجد کا نام لکھیں اور Save کریں۔
- Menu میں جا کر Connect پر کلک کریں اور اپنے موبائل کو پینل کے ساتھ Bluetooth کے ذریعے Connect کریں۔ اب Send پر کلک کر کے Transfer کریں۔

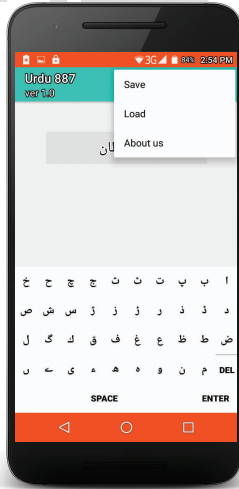

سالانہ جماعت چارٹ کو موبائل App کے ذریعے پینل میں Transfer کرنا

(نوٹ: Android فون کی درجہ ذیل App کی مدد سے مسجد کے سالانہ جماعت کے اوقات کو اپنے پینل میں Save کر سکتے ہیں۔)
 App کو Plays store سے "Panel Salana Jamaat" کے نام سے Download کریں۔
طریقہ استعمال:

- سب سے پہلے آپ اپنا سالانہ جماعت چارٹ Mobile App میں Type کر لیں۔
- چارٹ کو پینل میں بھیجنے کے لیے پینل میں Bluetooth Pairing Option موجود ہے۔ اس کے بعد App میں جا کر Bluetooth کے نشان پر Tap کر کے پینل سے Connect ہو جائیں۔ Connect ہونے پر Bluetooth کا نشان (Green) سبز رنگ کا ہو جائیگا۔
- اب پینل میں "جدید ترتیب" میں جا کر **LOAD YES** کا انتخاب کریں اور **SET** دبائیں، Blink کر رہا ہوگا۔ اب آپ App کے ذریعے پینل میں سالانہ جماعت کے اوقات Send کر سکتے ہیں۔

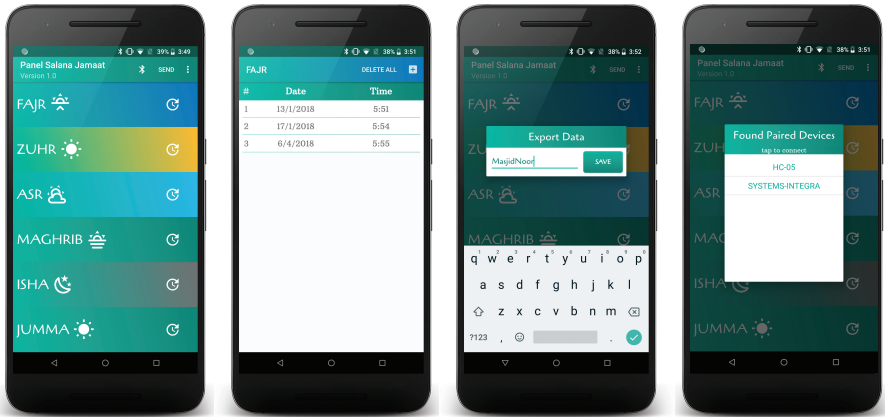

مخصوص اوقات کے بقیہ وقت کی نشاندہی

تہجد: صبح صادق سے 30 منٹ پہلے سے خود بخود تہجد کا countdown شروع ہو جائیگا۔ ↓ 29 تہجد

سحری: رمضان کے دنوں میں تہجد کے بجائے سحری کا countdown چلے گا۔ ↓ 29 سحری

طلوع: روزانہ طلوع آفتاب سے 10 منٹ قبل countdown شروع ہو جائیگا اور بقیہ وقت کی نشاندہی کرے گا۔ ↓ 10 طلوع

زوال: زوال سے 10 منٹ قبل countdown چلے گا۔ ↓ 10 زوال

مغرب: رمضان کے علاوہ باقی تمام مہینے غروب آفتاب سے 10 منٹ قبل مغرب کے بقیہ وقت کی نشاندہی کریگا۔ ↓ 10 غروب

افطار: رمضان کے دنوں میں افطار سے 15 منٹ قبل countdown شروع ہو جائیگا۔ ↓ 10 افطار

پینل کو شمسی توانائی یا بیٹری سے چلائیں

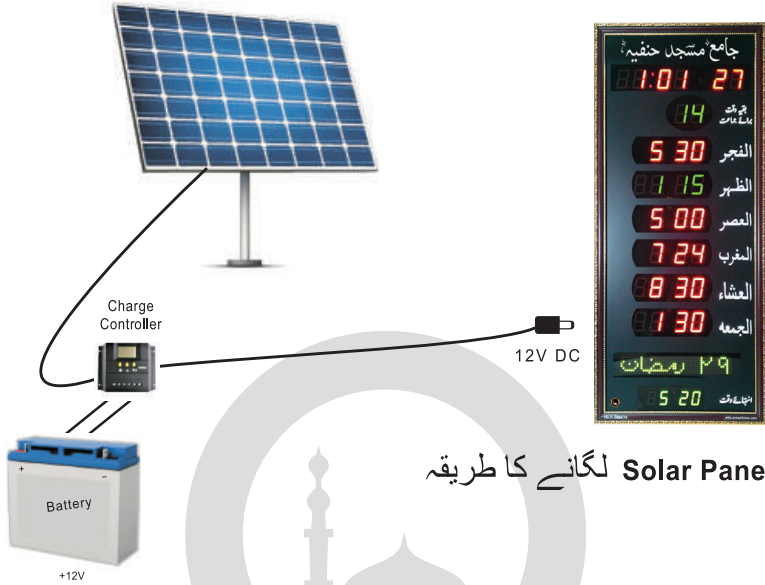

اب آپ پینل کو با آسانی 12v DC input کے ذریعے شمسی توانائی سے یا بیٹری سے چلا سکتے ہیں۔ پینل میں پیچھے کی جانب دیے گئے DC-Jack کو علیحدہ کر کے باہر سے 12v DC دے سکتے ہیں۔

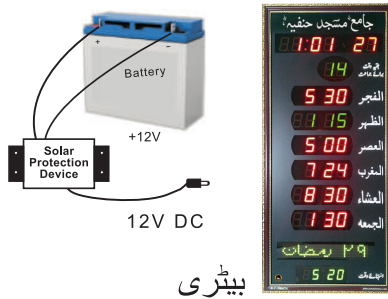

باہر سے دی گئی 12v DC چاہے شمسی پینل کی ہو یا بیٹری کی یا adapter 12v DC کی یہ پینل ہر طرح کام کرے گا۔
خبردار: DC- Pin کی Polarity کا خیال رکھیں۔ غلط لگانے کی صورت میں پینل خراب ہو سکتا ہے۔

Android Application Masjid Nearby

مسجد کے نماز کے اوقات معلوم کرنے کے لیے Android فون کی App کو
Plays store سے "Masjid Nearby" کے نام سے Download کریں۔

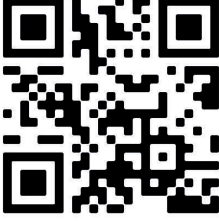

نماز کے اوقات معلوم کریں

Masjid Nearby
Android App

- مسجد کے جماعت کے اوقات معلوم کریں۔
- مسجد کو *Subscribe* کریں اور جماعت کے وقت کی تبدیلی پر *Alert* حاصل کریں۔
- قریبی مساجد کے جماعت کے اوقات خود اپڈیٹ کریں۔
- مسجد کو نیٹ ورک میں رجسٹر کریں۔





Head Office:

Office # 412, 4th Floor, Madina City Mall, Abdullah Haroon Road, Saddar,
Karachi-74400, Pakistan.



Tel: +92(21)-35217256, 35654771-74 / Cell  +92-3360837535

Email: info@systemsintegration.com.pk

Url: www.systemsintegration.com.pk

Rawalpindi Service Center:

Office # 104, 1st Floor, Rawal Suag Plaza,
Opposite Steps College, National Market, Chandni Chowk.
Whatsapp/Voice: 0306-9787064

Peshawar:

Office Number 37 & 38, 1st Floor,
City Tower Plaza, Kabli Bazar, Cinema Road, Peshawar.
Whatsapp/Voice: 0328-2081799

Lahore:

Shop # 314-G, Panorama Centre, The Mall Road.
Tel: 042-36299705/06
Whatsapp/Voice: 0331-4282515

Multan:

Shop # 38, Multan Commercial Centre, Vehari Road.
Tel: 061-6242323
Whatsapp/Voice: 0334-1757159

Hyderabad:

Shop # 4, Tilak Chari, Op. Aftab Surgical.
Tel: 022-2631434
Whatsapp/Voice: 0331-8368608

نماز کے اوقات پینل

مختلف ماڈلز

SPT-HOME



18x10 Inch

SPT-Mini



21x11 Inch

SPT-Mini Plus



24x11 Inch

SPT-30PG DOT



14x30 Inch

SPT-35



16x35 Inch

SPT-50



20x50 Inch

SPT-60F



32x60 Inch

SP-80MX

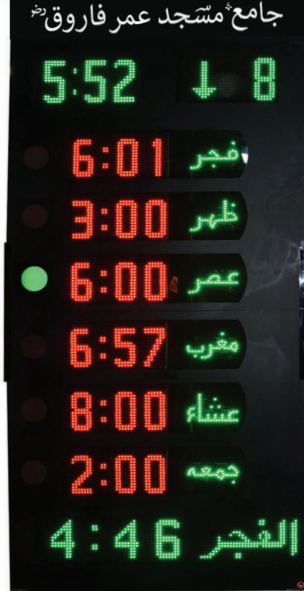

40x80 Inch